

Alustyle



Детальную информацию об изделии Вы найдёте по адресу:
www.bopla.de



- 3 варианта профилей
- 4 поперечных сечения профилей
- Стандартные длины имеются на складе
- Специальные длины могут поставляться краткосрочно
- Функциональная замыкающая крышка, отлитая из цинкового сплава под давлением
- Класс защиты до IP 67
- Хорошая ЭМС-экранизация
- Порошковое покрытие, в зависимости от типа, похоже на RAL 7024 или 9006
- Дизайнерские уплотнения в 5 цветах
- Специальные цвета - по запросу
- Обширная дополнительная оснастка

Цвет:

Графитовый серый, похоже на RAL 7024 или бело-алюминиевый, похоже на RAL 9006; уплотнение тёмно-серое; специальные цвета - по запросу

Класс защиты:

ASP: до IP 66 / IP 67/DIN EN 60529 при использовании ASD; ASPH: IP 65/DIN EN 60529; ASPU: IP 40/DIN EN 60529

Материал корпуса:

Прессованные профили: Al Mg Si 0,5 с порошковым покрытием; крышка, литая под давлением: цинковый сплав Z410, порошковое покрытие; уплотнение (термоэластопласт); детали см. в Технических данных

Вас убедят изящество конструкции, функциональная дополнительная оснастка и элегантный дизайн

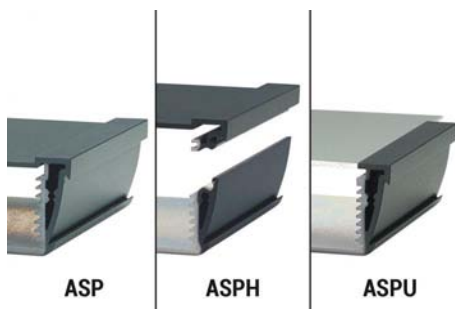

Благодаря различным длинам, а также вариантам профиля - закрытому (ASP), горизонтально разделённому (ASPH) или открытому с одной стороны (ASPU) - имеются многообразные возможности применения.



Углублённая сторона профиля для монтажа плёночных клавиатур до 2 мм; гладкая сторона профиля - для надпечатываний, лазерной графики и т.д.

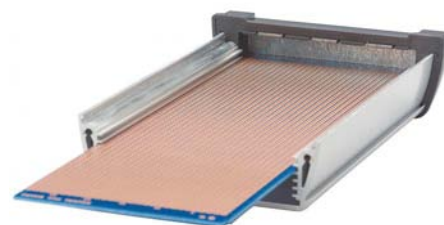

На всех уровнях - вплоть до нижней поверхности крышки - все вставки для печатных плат имеют одинаковые размеры.



Хорошая ЭМС-защита гарантируется благодаря контактными поверхностям, которые обеспечивают контакт между крышкой и профилем. Для более высокого уровня защиты имеются ЭМС-уплотнения.



Замыкающие крышки ASD с утопленной на 2 мм поверхностью для установки клавиатур или технических узлов.

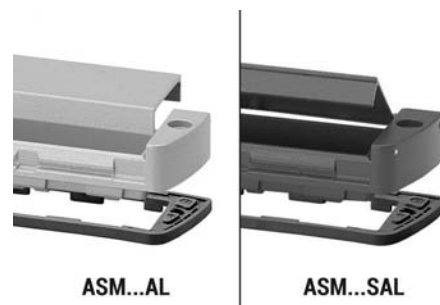

Для реализации отсеков для батареек или сервисных интерфейсов в распоряжении имеются съёмные или установленные на шарнирах крышки с высоким классом защиты.



AS...T



AS...A

С помощью опоры для вертикального блока или установочной ножки можно использовать корпус в "стоячем" положении или в виде пульта.

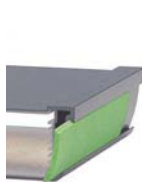

AS...DS



AS...DI



AS...DI-S

Различные дизайнерские элементы предоставляют индивидуальные возможности цветового оформления и механическую защиту корпуса.



AS...WB

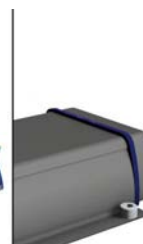

AS...WL



AS...UWB

Для настенного монтажа: Настенный монтаж (AS...WB), настенная накладка (AS...WL), универсальное настенное крепление (AS...UWB)

Alustyle 830 | профили корпуса

Профили корпусов, закрытые



Модель	№ заказа	A	B	C	Цвет
ASP 830-0100	94112100	74	32,8	100	графитовый серый
ASP 830-0100	94111100	74	32,8	100	серебряный
ASP 830-0150	94112150	74	32,8	150	графитовый серый
ASP 830-0150	94111150	74	32,8	150	серебряный
ASP 830-0200	94112200	74	32,8	200	графитовый серый
ASP 830-0200	94111200	74	32,8	200	серебряный
ASP 830-1000	94112000	74	32,8	1000	графитовый серый
ASP 830-1000	94111000	74	32,8	1000	серебряный

Объём поставки: профиль корпуса

Указание: «С» соответствует длине профиля. Специальные длины по запросу.

Профили корпусов, горизонтально разделённые



Модель	№ заказа	A	B	C	Цвет
ASPH 830-0100	94212100	74	32,8	100	графитовый серый
ASPH 830-0100	94211100	74	32,8	100	серебряный
ASPH 830-0150	94212150	74	32,8	150	графитовый серый
ASPH 830-0150	94211150	74	32,8	150	серебряный
ASPH 830-0200	94212200	74	32,8	200	графитовый серый
ASPH 830-0200	94211200	74	32,8	200	серебряный
ASPH 830-1000	94212000	74	32,8	1000	графитовый серый
ASPH 830-1000	94211000	74	32,8	1000	серебряный

Объём поставки: профиль корпуса, из 2 частей, включая уплотнение профиля

Указание: «С» соответствует длине профиля. Специальные длины по запросу.

Профили корпусов, открытые с одной стороны



Модель	№ заказа	A	B	C	Цвет
ASPU 830-0100	94312100	74	32,8	100	графитовый серый
ASPU 830-0100	94311100	74	32,8	100	серебряный
ASPU 830-0150	94312150	74	32,8	150	графитовый серый
ASPU 830-0150	94311150	74	32,8	150	серебряный
ASPU 830-0200	94312200	74	32,8	200	графитовый серый
ASPU 830-0200	94311200	74	32,8	200	серебряный
ASPU 830-1000	94312000	74	32,8	1000	графитовый серый
ASPU 830-1000	94311000	74	32,8	1000	серебряный

Объём поставки: Профиль корпуса

Указание: «С» соответствует длине профиля. Специальные длины по запросу.

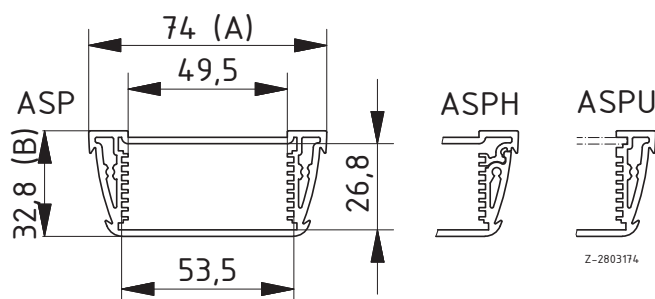

* = поставляется по запросу

Alustyle 1030 | профили корпуса

Профили корпусов, закрытые

Модель	№ заказа	A	B	C	Цвет
ASP 1030-0100	94122100	98,5	32,8	100	графитовый серый
ASP 1030-0100	94121100	98,5	32,8	100	серебряный
ASP 1030-0150	94122150	98,5	32,8	150	графитовый серый
ASP 1030-0150	94121150	98,5	32,8	150	серебряный
ASP 1030-0200	94122200	98,5	32,8	200	графитовый серый
ASP 1030-0200	94121200	98,5	32,8	200	серебряный
ASP 1030-1000	94122000	98,5	32,8	1000	графитовый серый
ASP 1030-1000	94121000	98,5	32,8	1000	серебряный

Объём поставки: профиль корпуса

Указание: «С» соответствует длине профиля. Специальные длины по запросу.



Профили корпусов, горизонтально разделённые

Модель	№ заказа	A	B	C	Цвет
ASPH 1030-0100	94222100	98,5	32,8	100	графитовый серый
ASPH 1030-0100	94221100	98,5	32,8	100	серебряный
ASPH 1030-0150	94222150	98,5	32,8	150	графитовый серый
ASPH 1030-0150	94221150	98,5	32,8	150	серебряный
ASPH 1030-0200	94222200	98,5	32,8	200	графитовый серый
ASPH 1030-0200	94221200	98,5	32,8	200	серебряный
ASPH 1030-1000	94222000	98,5	32,8	1000	графитовый серый
ASPH 1030-1000	94221000	98,5	32,8	1000	серебряный

Объём поставки: профиль корпуса, из 2 частей, включая уплотнение профиля

Указание: «С» соответствует длине профиля. Специальные длины по запросу.



Профили корпусов, открытые с одной стороны

Модель	№ заказа	A	B	C	Цвет
ASPU 1030-0100	94322100	98,5	32,8	100	графитовый серый
ASPU 1030-0100	94321100	98,5	32,8	100	серебряный
ASPU 1030-0150	94322150	98,5	32,8	150	графитовый серый
ASPU 1030-0150	94321150	98,5	32,8	150	серебряный
ASPU 1030-0200	94322200	98,5	32,8	200	графитовый серый
ASPU 1030-0200	94321200	98,5	32,8	200	серебряный
ASPU 1030-1000	94322000	98,5	32,8	1000	графитовый серый
ASPU 1030-1000	94321000	98,5	32,8	1000	серебряный

Объём поставки: Профиль корпуса

Указание: «С» соответствует длине профиля. Специальные длины по запросу.

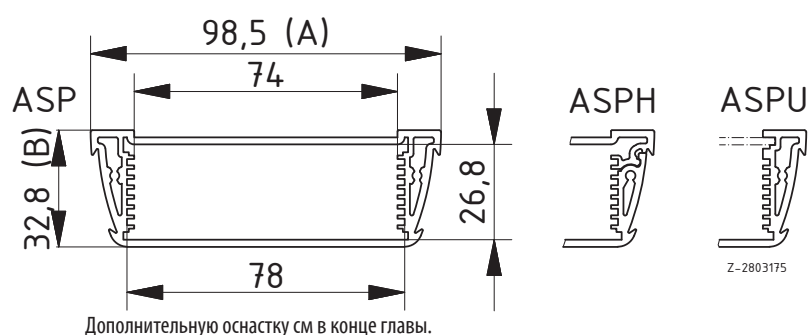

Alustyle 1230 | профили корпуса



Профили корпусов, закрытые

Модель	№ заказа	A	B	C	Цвет
ASP 1230-0100	94132100	121	32,8	100	графитовый серый
ASP 1230-0100	94131100	121	32,8	100	серебряный
ASP 1230-0150	94132150	121	32,8	150	графитовый серый
ASP 1230-0150	94131150	121	32,8	150	серебряный
ASP 1230-0200	94132200	121	32,8	200	графитовый серый
ASP 1230-0200	94131200	121	32,8	200	серебряный
ASP 1230-1000	94132000	121	32,8	1000	графитовый серый
ASP 1230-1000	94131000	121	32,8	1000	серебряный

Объём поставки: профиль корпуса

Указание: «С» соответствует длине профиля. Специальные длины по запросу.



Профили корпусов, горизонтально разделённые

Модель	№ заказа	A	B	C	Цвет
ASPH 1230-0100	94232100	121	32,8	100	графитовый серый
ASPH 1230-0100	94231100	121	32,8	100	серебряный
ASPH 1230-0150	94232150	121	32,8	150	графитовый серый
ASPH 1230-0150	94231150	121	32,8	150	серебряный
ASPH 1230-0200	94232200	121	32,8	200	графитовый серый
ASPH 1230-0200	94231200	121	32,8	200	серебряный
ASPH 1230-1000	94232000	121	32,8	1000	графитовый серый
ASPH 1230-1000	94231000	121	32,8	1000	серебряный

Объём поставки: профиль корпуса, из 2 частей, включая уплотнение профиля

Указание: «С» соответствует длине профиля. Специальные длины по запросу.

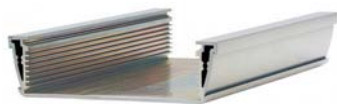

Профили корпусов, открытые с одной стороны

Модель	№ заказа	A	B	C	Цвет
ASPU 1230-0100	94332100	121	32,8	100	графитовый серый
ASPU 1230-0100	94331100	121	32,8	100	серебряный
ASPU 1230-0150	94332150	121	32,8	150	графитовый серый
ASPU 1230-0150	94331150	121	32,8	150	серебряный
ASPU 1230-0200	94332200	121	32,8	200	графитовый серый
ASPU 1230-0200	94331200	121	32,8	200	серебряный
ASPU 1230-1000	94332000	121	32,8	1000	графитовый серый
ASPU 1230-1000	94331000	121	32,8	1000	серебряный

Объём поставки: Профиль корпуса

Указание: «С» соответствует длине профиля. Специальные длины по запросу.

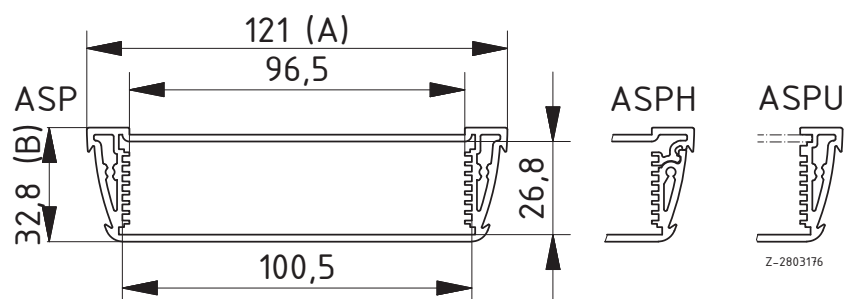

* = поставляется по запросу

Alustyle 1850 | профили корпуса

Профили корпусов, закрытые

Модель	№ заказа	A	B	C	Цвет
ASP 1850-0100	94142100	187	54,6	100	графитовый серый
ASP 1850-0100	94141100	187	54,6	100	серебряный
ASP 1850-0150	94142150	187	54,6	150	графитовый серый
ASP 1850-0150	94141150	187	54,6	150	серебряный
ASP 1850-0200	94142200	187	54,6	200	графитовый серый
ASP 1850-0200	94141200	187	54,6	200	серебряный
ASP 1850-1000	94142000	187	54,6	1000	графитовый серый
ASP 1850-1000	94141000	187	54,6	1000	серебряный

Объём поставки: профиль корпуса

Указание: «С» соответствует длине профиля. Специальные длины по запросу.

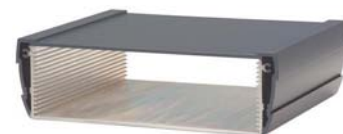

Профили корпусов, горизонтально разделённые

Модель	№ заказа	A	B	C	Цвет
ASPH 1850-0100	94242100	187	54,6	100	графитовый серый
ASPH 1850-0100	94241100	187	54,6	100	серебряный
ASPH 1850-0150	94242150	187	54,6	150	графитовый серый
ASPH 1850-0150	94241150	187	54,6	150	серебряный
ASPH 1850-0200	94242200	187	54,6	200	графитовый серый
ASPH 1850-0200	94241200	187	54,6	200	серебряный
ASPH 1850-1000	94242000	187	54,6	1000	графитовый серый
ASPH 1850-1000	94241000	187	54,6	1000	серебряный

Объём поставки: профиль корпуса, из 2 частей, включая уплотнение профиля

Указание: «С» соответствует длине профиля. Специальные длины по запросу.



Профили корпусов, открытые с одной стороны

Модель	№ заказа	A	B	C	Цвет
ASPU 1850-0100	94342100	187	54,6	100	графитовый серый
ASPU 1850-0100	94341100	187	54,6	100	серебряный
ASPU 1850-0150	94342150	187	54,6	150	графитовый серый
ASPU 1850-0150	94341150	187	54,6	150	серебряный
ASPU 1850-0200	94342200	187	54,6	200	графитовый серый
ASPU 1850-0200	94341200	187 <td 54,6	200	серебряный	
ASPU 1850-1000	94342000	187	54,6	1000	графитовый серый
ASPU 1850-1000	94341000	187	54,6	1000	серебряный

Объём поставки: Профиль корпуса

Указание: «С» соответствует длине профиля. Специальные длины по запросу.

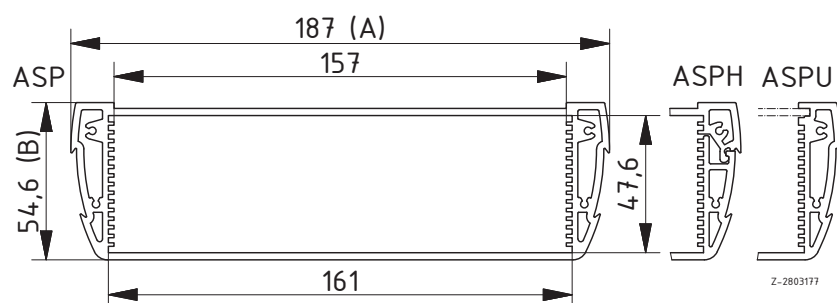

Дополнительную оснастку см в конце главы.

Alustyle | дополнительная оснастка



Замыкающая крышка

Модель	№ заказа	Цвет	Указание
ASD 830-7024	94412100	графитовый серый	Для ASP... 830
ASD 830-9006	94411100	серебряный	Для ASP... 830
ASD 1030-7024	94422100	графитовый серый	Для ASP... 1030
ASD 1030-9006	94421100	серебряный	Для ASP... 1030
ASD 1230-7024	94432100	графитовый серый	Для ASP... 1230
ASD 1230-9006	94431100	серебряный	Для ASP... 1230
ASD 1850-7024	94442100	графитовый серый	Для ASP... 1850
ASD 1850-9006	94441100	серебряный	Для ASP... 1850

Объём поставки: крышка, включая тёмно-серое уплотнение, винты, графитово-серые крышечки покрытия винтов

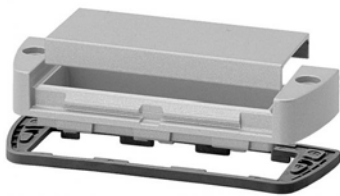

Монтажная крышка со съёмной алюминиевой крышкой

Модель	№ заказа	Цвет	Указание
ASM 830 AL-7024	94412400	графитовый серый	Для ASP... 830
ASM 830 AL-9006	94411400	серебряный	Для ASP... 830
ASM 1030 AL-7024	94422400	графитовый серый	Для ASP... 1030
ASM 1030 AL-9006	94421400	серебряный	Для ASP... 1030
ASM 1230 AL-7024	94432400	графитовый серый	Для ASP... 1230
ASM 1230 AL-9006	94431400	серебряный	Для ASP... 1230

Объём поставки: крышка, включая тёмно-серое уплотнение, алюминиевая крышка, уплотнение крышки, винты, графитово-серые крышечки покрытия винтов



Монтажная крышка с алюминиевой дверкой на шарнире, сторона шарнира - сторона плёнки

Модель	№ заказа	Цвет	Указание
ASM 830 SAL1-7024	94412200	графитовый серый	Для ASP... 830
ASM 830 SAL1-9006	94411200	серебряный	Для ASP... 830
ASM 1030 SAL1-7024	94422200	графитовый серый	Для ASP... 1030
ASM 1030 SAL1-9006	94421200	серебряный	Для ASP... 1030
ASM 1230 SAL1-7024	94432200	графитовый серый	Для ASP... 1230
ASM 1230 SAL1-9006	94431200	серебряный	Для ASP... 1230

Объём поставки: крышка, включая тёмно-серое уплотнение, и алюминиевая дверка, уплотнение дверки, винты, графитово-серые крышечки покрытия винтов

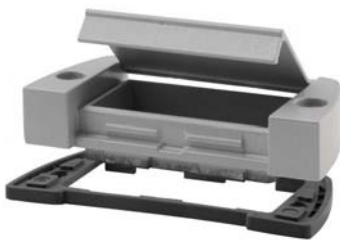

Монтажная крышка с алюминиевой дверкой на шарнире, сторона шарнира - гладкая сторона

Модель	№ заказа	Цвет	Указание
ASM 830 SAL2-7024	94412300	графитовый серый	Для ASP... 830
ASM 830 SAL2-9006	94411300	серебряный	Для ASP... 830
ASM 1030 SAL2-7024	94422300	графитовый серый	Для ASP... 1030
ASM 1030 SAL2-9006	94421300	серебряный	Для ASP... 1030
ASM 1230 SAL2-7024	94432300	графитовый серый	Для ASP... 1230
ASM 1230 SAL2-9006	94431300	серебряный	Для ASP... 1230

Объём поставки: крышка, включая тёмно-серое уплотнение, и алюминиевая дверка, уплотнение дверки, винты, графитово-серые крышечки покрытия винтов

Alustyle | дополнительная оснастка

Уплотнения зелёные

Модель	№ заказа	Указание
AS 830 DI	94513000	Для ASD/ASM 830...
AS 1030 DI	94523000	Для ASD/ASM 1030...
AS 1230 DI	94533000	Для ASD/ASM 1230...
AS 1850 DI	94543000	Для ASD/ASM 1850...

Объём поставки: 10 уплотнений



Уплотнения красные

Модель	№ заказа	Указание
AS 830 DI	94515000	Для ASD/ASM 830...
AS 1030 DI	94525000	Для ASD/ASM 1030...
AS 1230 DI	94535000	Для ASD/ASM 1230...
AS 1850 DI	94545000	Для ASD/ASM 1850...

Объём поставки: 10 уплотнений



Уплотнения синие

Модель	№ заказа	Указание
AS 830 DI	94514000	Для ASD/ASM 830...
AS 1030 DI	94524000	Для ASD/ASM 1030...
AS 1230 DI	94534000	Для ASD/ASM 1230...
AS 1850 DI	94544000	Для ASD/ASM 1850...

Объём поставки: 10 уплотнений



Уплотнения оранжевые

Модель	№ заказа	Указание
AS 830 DI	94516000	Для ASD/ASM 830...
AS 1030 DI	94526000	Для ASD/ASM 1030...
AS 1230 DI	94536000	Для ASD/ASM 1230...
AS 1850 DI	94546000	Для ASD/ASM 1850...

Объём поставки: 10 уплотнений



Уплотнения чёрные, ЭМС

Модель	№ заказа	Указание
AS 830 DI-EMV	94518100	Для ASD/ASM 830...
AS 1030 DI-EMV	94528100	Для ASD/ASM 1030...
AS 1230 DI-EMV	94538100	Для ASD/ASM 1230...
AS 1850 DI-EMV	94548100	Для ASD/ASM 1850...

Объём поставки: 10 уплотнений



Alustyle | дополнительная оснастка



Противоударные уплотнения зелёные

Модель	№ заказа	Указание
AS 830 DI-S	94513200	Для ASD 830-...
AS 1030 DI-S	94523200	Для ASD 1030-...
AS 1230 DI-S	94533200	Для ASD 1230-...

Объём поставки: 1 противоударное-уплотнение, графитово серые крышечки покрытия винтов



Противоударные уплотнения красные

Модель	№ заказа	Указание
AS 830 DI-S	94515200	Для ASD 830-...
AS 1030 DI-S	94525200	Для ASD 1030-...
AS 1230 DI-S	94535200	Для ASD 1230-...

Объём поставки: 1 противоударное-уплотнение, графитово серые крышечки покрытия винтов



Противоударные уплотнения синие

Модель	№ заказа	Указание
AS 830 DI-S	94514200	Для ASD 830-...
AS 1030 DI-S	94524200	Для ASD 1030-...
AS 1230 DI-S	94534200	Для ASD 1230-...

Объём поставки: 1 противоударное-уплотнение, графитово серые крышечки покрытия винтов



Противоударные уплотнения оранжевые

Модель	№ заказа	Указание
AS 830 DI-S	94516200	Для ASD 830-...
AS 1030 DI-S	94526200	Для ASD 1030-...
AS 1230 DI-S	94536200	Для ASD 1230-...

Объём поставки: 1 противоударное-уплотнение, графитово серые крышечки покрытия винтов



Противоударные уплотнения тёмно-серые

Модель	№ заказа	Указание
AS 830 DI-S	94517200	Для ASD 830-...
AS 1030 DI-S	94527200	Для ASD 1030-...
AS 1230 DI-S	94537200	Для ASD 1230-...

Объём поставки: 1 противоударное-уплотнение, графитово серые крышечки покрытия винтов

Alustyle | дополнительная оснастка

Декоративная полоска, TPE (термоэластопласт)

Модель	№ заказа	Цвет	Указание
AS 20-0050 DS	94605050	красный	Длина 48,4 мм
AS 20-0050 DS	94603050	зеленый	Длина 48,4 мм
AS 20-0050 DS	94606050	оранжевый	Длина 48,4 мм
AS 20-0050 DS	94604050	синий	Длина 48,4 мм
AS 20-0050 DS	94607050	тёмно-серый	Длина 48,4 мм
AS 20-0100 DS	94605100	красный	Длина 98,4 мм
AS 20-0100 DS	94603100	зеленый	Длина 98,4 мм
AS 20-0100 DS	94606100	оранжевый	Длина 98,4 мм
AS 20-0100 DS	94604100	синий	Длина 98,4 мм
AS 20-0100 DS	94607100	тёмно-серый	Длина 98,4 мм
AS 20-0150 DS	94605150	красный	Длина 148,4 мм
AS 20-0150 DS	94603150	зеленый	Длина 148,4 мм
AS 20-0150 DS	94606150	оранжевый	Длина 148,4 мм
AS 20-0150 DS	94604150	синий	Длина 148,4 мм
AS 20-0150 DS	94607150	тёмно-серый	Длина 148,4 мм
AS 20-0200 DS	94605200	красный	Длина 198,4 мм
AS 20-0200 DS	94603200	зеленый	Длина 198,4 мм
AS 20-0200 DS	94606200	оранжевый	Длина 198,4 мм
AS 20-0200 DS	94604200	синий	Длина 198,4 мм
AS 20-0200 DS	94607200	тёмно-серый	Длина 198,4 мм

Объём поставки: 10 декоративных полосок

Указание: Монтаж в боковых системных пазах. Специальные длины до максимальной длины 310 мм - по запросу. Альтернативно можно также использовать индивидуально напечатанные плёнки.

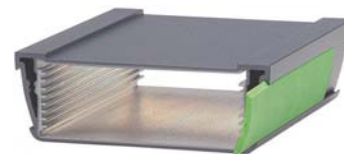

Настенные крепления

Модель	№ заказа	Цвет	Указание
AS 0030-0100 WB-7024	94772100	графитовый серый	Для AS 830/1030/1230, длина 100 мм
AS 0030-0100 WB-9006	94771100	серебряный	Для AS 830/1030/1230, длина 100 мм
AS 0030-0150 WB-7024	94772150	графитовый серый	Для AS 830/1030/1230, длина 150 мм
AS 0030-0150 WB-9006	94771150	серебряный	Для AS 830/1030/1230, длина 150 мм
AS 0030-0200 WB-7024	94772200	графитовый серый	Для AS 830/1030/1230, длина 200 мм
AS 0030-0200 WB-9006	94771200	серебряный	Для AS 830/1030/1230, длина 200 мм
AS 0050-0100 WB-7024	94742100	графитовый серый	Для AS 1850, для длины профиля 100 мм
AS 0050-0100 WB-9006	94741100	серебряный	Для AS 1850, для длины профиля 100 мм
AS 0050-0150 WB-7024	94742150	графитовый серый	Для AS 1850, для длины профиля 150 мм
AS 0050-0150 WB-9006	94741150	серебряный	Для AS 1850, для длины профиля 150 мм
AS 0050-0200 WB-7024	94742200	графитовый серый	Для AS 1850, для длины профиля 200 мм
AS 0050-0200 WB-9006	94741200	серебряный	Для AS 1850, для длины профиля 200 мм

Объём поставки: 2 настенных крепления (алюминий, с порошковым покрытием), 4 угловых крышки, графитово-серых (TPE - термоэластопласт)

Указание: Настенные крепления можно смонтировать впоследствии на закрытом корпусе. Специальные длины по запросу.



Настенные наклейки

Модель	№ заказа	Цвет	Указание
AS 0030-0100 WL-7024	94722100	графитовый серый	Для AS 830/1030/1230, длина 100 мм
AS 0030-0100 WL-9006	94721100	серебряный	Для AS 830/1030/1230, длина 100 мм
AS 0030-0150 WL-7024	94722150	графитовый серый	Для AS 830/1030/1230, длина 150 мм
AS 0030-0150 WL-9006	94721150	серебряный	Для AS 830/1030/1230, длина 150 мм
AS 0030-0200 WL-7024	94722200	графитовый серый	Для AS 830/1030/1230, длина 200 мм
AS 0030-0200 WL-9006	94721200	серебряный	Для AS 830/1030/1230, длина 200 мм

Объём поставки: 2 настенные наклейки (алюминий, с порошковым покрытием)

Указание: Специальные длины по запросу



Alustyle | дополнительная оснастка

Цветные угловые крышки для настенных креплений

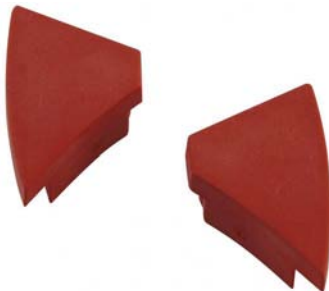

Модель	№ заказа	Цвет	Указание
AS 0030 AK-WB-rot	94785000	красный	Для AS 0030-...WB-..., IT 0000.. WB
AS 0030 AK-WB-grün	94783000	зеленый	Для AS 0030-...WB-..., IT 0000.. WB
AS 0030 AK-WB-orange	94786000	оранжевый	Для AS 0030-...WB-..., IT 0000.. WB
AS 0030 AK-WB-blau	94784000	синий	Для AS 0030-...WB-..., IT 0000.. WB
AS 0050 AK-WB-rot	94795000	красный	Для AS 0050-...WB-...
AS 0050 AK-WB grün	94793000	зеленый	Для AS 0050-...WB-...
AS 0050 AK-WB-orange	94796000	оранжевый	Для AS 0050-...WB-...
AS 0050 AK-WB-blau	94794000	синий	Для AS 0050-...WB-...

Объём поставки: 4 угловые крышки (TPE - термоэластопласт)

Универсальные настенные крепления



Модель	№ заказа	Цвет	Указание
AS 0100-7024 UWB	94810024	графитовый серый	Для ASP -0100
AS 0150-7024 UWB	94815024	графитовый серый	Для ASP -0150
AS 0200-7024 UWB	94820024	графитовый серый	Для ASP -0200

Объём поставки: Профиль (алюминий), 2 боковых фланца в компл. (РА6), винты, крышки

Указание: Специальные длины по запросу.

Опоры для вертикального блока



Модель	№ заказа	Цвет	Указание
AS 0030-0025 T-7024	94762025	графитовый серый	Для AS 830/1030/1230, длина 25 мм
AS 0030-0025 T-9006	94761025	серебряный	Для AS 830/1030/1230, длина 25 мм
AS 0030-0100 T-7024	94762100	графитовый серый	Для AS 830/1030/1230, длина 100 мм
AS 0030-0100 T-9006	94761100	серебряный	Для AS 830/1030/1230, длина 100 мм
AS 0030-0150 T-7024	94762150	графитовый серый	Для AS 830/1030/1230, длина 150 мм
AS 0030-0150 T-9006	94761150	серебряный	Для AS 830/1030/1230, длина 150 мм
AS 0030-0200 T-7024	94762200	графитовый серый	Для AS 830/1030/1230, длина 200 мм
AS 0030-0200 T-9006	94761200	серебряный	Для AS 830/1030/1230, длина 200 мм
AS 0050-0025 T-7024	94732025	графитовый серый	Для AS 1850, длина 25 мм
AS 0050-0025 T-9006	94731025	серебряный	Для AS 1850, длина 25 мм
AS 0050-0100 T-7024	94732100	графитовый серый	Для AS 1850, для длины профиля 100 мм
AS 0050-0100 T-9006	94731100	серебряный	Для AS 1850, для длины профиля 100 мм
AS 0050-0150 T-7024	94732150	графитовый серый	Для AS 1850, для длины профиля 150 мм
AS 0050-0150 T-9006	94731150	серебряный	Для AS 1850, для длины профиля 150 мм
AS 0050-0200 T-7024	94732200	графитовый серый	Для AS 1850, для длины профиля 200 мм
AS 0050-0200 T-9006	94731200	серебряный	Для AS 1850, для длины профиля 200 мм

Объём поставки: 1 опора для вертикального блока (алюминий), 4 резиновые ножки или 2 опоры для вертикального блока (алюминий), 4 резиновые ножки у AS 0030-0025 T-...

Указание: При длине 25 мм для заполнения необходимы декоративные полоски.

AS 0050-...T-... может также использоваться для AS 830/1030/1230 в качестве установочной ножки пульта

Специальные длины по запросу.

Alustyle | дополнительная оснастка

Устанавливаемая ножка

Модель	№ заказа	Цвет	Указание
AS 0030-0025 A-7024	94752025	графитовый серый	Длина 25 мм
AS 0030-0025 A-9006	94751025	серебряный	Длина 25 мм
AS 0030-0100 A-7024	94752100	графитовый серый	Для ASP -0100
AS 0030-0100 A-9006	94751100	серебряный	Для ASP -0100
AS 0030-0150 A-7024	94752150	графитовый серый	Для ASP -0150
AS 0030-0150 A-9006	94751150	серебряный	Для ASP -0150
AS 0030-0200 A-7024	94752200	графитовый серый	Для ASP -0200
AS 0030-0200 A-9006	94751200	серебряный	Для ASP -0200

Объём поставки: 1 установочная ножка (алюминий) или 2 установочные ножки (алюминий) у AS 0030-0025 A-...

Указание: При длине 25 мм для заполнения необходимы декоративные полоски.

Специальные длины по запросу.



Передние платы, 2 мм, алюминий, прозрачно анодированный

Модель	№ заказа	Указание
ASPU 830-0100 FP2	94310100	Для ASPU 830-0100, 2 мм
ASPU 830-0150 FP2	94310150	Для ASPU 830-0150, 2 мм
ASPU 830-0200 FP2	94310200	Для ASPU 830-0200, 2 мм
ASPU 830-1000 FP2	94310000	Для ASPU 830-1000, 2 мм
ASPU 1030-0100 FP2	94320100	Для ASPU 1030-0100, 2 мм
ASPU 1030-0150 FP2	94320150	Для ASPU 1030-0150, 2 мм
ASPU 1030-0200 FP2	94320200	Для ASPU 1030-0200, 2 мм
ASPU 1030-1000 FP2	94320000	Для ASPU 1030-1000, 2 мм
ASPU 1230-0100 FP2	94330100	Для ASPU 1230-0100, 2 мм
ASPU 1230-0150 FP2	94330150	Для ASPU 1230-0150, 2 мм
ASPU 1230-0200 FP2	94330200	Для ASPU 1230-0200, 2 мм
ASPU 1230-1000 FP2	94330000	Для ASPU 1230-1000, 2 мм
ASPU 1850-0100 FP2,5	94340100	Для ASPU 1850-0100, 2,5 мм
ASPU 1850-0150 FP2,5	94340150	Для ASPU 1850-0150, 2,5 мм
ASPU 1850-0200 FP2,5	94340200	Для ASPU 1850-0200, 2,5 мм
ASPU 1850-1000 FP2,5	94340000	Для ASPU 1850-1000, 2,5 мм

Объём поставки: 1 передняя плата



Отсеки для батареек

Модель	№ заказа	Указание
AS-BE-3MN	94833000	Для ASM 1030/1230, Для 3 батареек миньон (LR6, R06, AM3, E91, AA)
AS-BE-4MN	94834000	Для ASM 1030/1230, Для 4 батареек миньон (LR6, R06, AM3, E91, AA)
AS-BE-9V	94839000	Для ASM 830/1030/1230, блока питания 9 В (6LR61, 6AM6, 522)

Объём поставки: 5 батарейных отсеков

Указание: Для монтажа батарейных отсеков необходима обработка монтажной крышки ASM.



Дизайнерская крышка для размера профиля 1230

Модель	№ заказа	Цвет
ASD 1230 D-9006	94431600*	серебряный
ASD 1230 D-7024	94432600*	графитовый серый

Объём поставки: крышка, включая тёмно-серое уплотнение, винты, графитово-серые крышечки покрытия винтов

